

S O L U T I O N S
À P L A Q U E S

D ' É C H A N G E U R S
E T J O I N T S

barriquand

TECHNOLOGIES
THERMIQUES

maîtriser l'énergie
commence par
l'échange.



MAÎTRISER L'ÉNERGIE COMMENCE



Plaques et joints standards

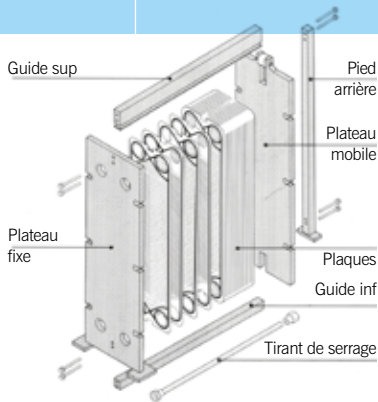

Un échangeur thermique à plaques et joints est constitué d'un ensemble de plaques corruguées et embouties suivant des profils différents, la quantité et la taille dépendent du programme thermique et hydraulique. Chaque plaque est équipée d'un joint.

Le bâti est généralement composé d'un plateau fixe, d'un plateau mobile, de deux guides inférieur et supérieur sur lesquels sont accrochées les plaques.

Un plateau mobile permet, au moyen de tirants, de serrer les plaques entre elles.

Les plaques embouties en chevrons forment après assemblage, des canaux de circulation pour les fluides. Les joints assurent, grâce à leur forme, l'étanchéité périphérique de chaque plaque et autorisent ou interdisent l'écoulement des fluides entre celles-ci.

Joint clipsés ou collés suivant modèle



Circulation latérale à contre-courant

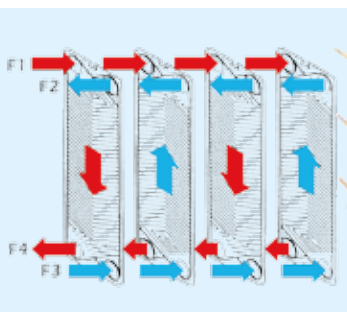

Types de raccords : bobines filetées jusqu'à DN50 au delà accostage pour bride du commerce

Plaques à double parois "sanitaire"

Pour des applications sanitaires, pharmaceutiques... nous proposons des plaques à double parois permettant de garantir tout risque de contamination en cas de fissure ou de corrosion des plaques.

La technologie utilisée est telle que toute fuite aux joints ou aux plaques se traduit par une fuite extérieure. Il n'y a aucun risque de mélange des fluides. La plupart des plaques standards sont livrables en double parois.

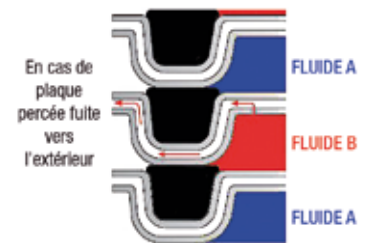

DOMAINES D'APPLICATIONS

- Sanitaire
- pharmaceutique
- chimie fine
- alimentaire
- cosmétique

Matériaux des plaques : 304L, 316L, titane etc
Épaisseur : 0,4 à 0,6 mm

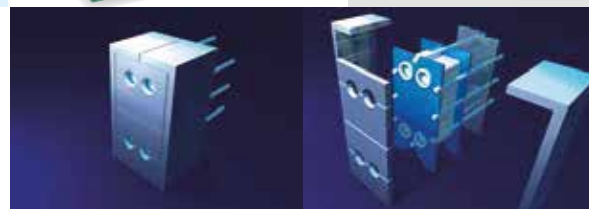

Calorifuge : épaisseur 65 mm sur tôle alu

est un leader mondial de l'échange thermique. Son savoir-faire de concepteur-constructeur lui permet de développer et d'installer des solutions innovantes ou universelles pour la plupart des grands opérateurs mondiaux (chimie, pétrochimie, pharmacie, génie climatique, énergie, agro-alimentaire, industries métallurgiques ...)

Sur la base des données thermiques précises, chaque échangeur est étudié puis construit, permettant de couvrir des applications de plus en plus pointues grâce à l'utilisation de matériaux et de procédés très innovants.

PAR L'ÉCHANGE.

Plaques à canaux larges "free flow"

- Espace constant d'écoulement du fluide entre les plaques
- Utilisable pour des fluides chargés
- Nettoyable chimiquement.
- Système breveté de centrage des plaques assurant année après année un bon remontage.
- Performances thermiques élevées.
- Plaques solides et rigides : 0,8 ou 0,9 mm d'épaisseur.
- Joints EPDM ou nitrile de forte épaisseur

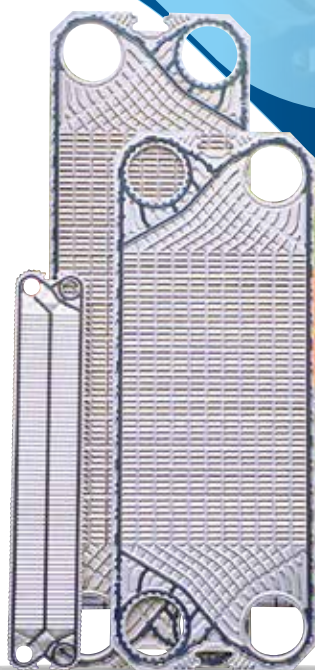

barriquand

TECHNOLOGIES
THERMIQUES

Spécialiste mondial
de l'échange depuis 75 ans

DOMAINES D'APPLICATIONS

- Chauffage / Refroidissement de fluides chargés de pulpes, de fibres, comme les jus, les sauces, ...
- Pasteurisation de crèmes liquides et visqueuses...
- Traitement thermique et refroidissement de yaourts.
- Traitement thermique de fluides thermosensibles.
- Refroidissement de moutarde et sauces tomates...
- Récupération de chaleur sur applications industrielles telles que eaux usées, celluloses, etc...
- Thermostatisation des moûts de fermentation
- Traitement des boues d'épuration

Zones d'échappements

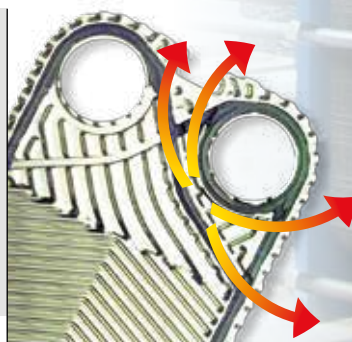

Domaines d'utilisation

- chimie • environnement • chauffage urbain • climatisation • fluides chargés • agro-alimentaire • raffinage • pétrochimie • énergétique • thermodynamique • eau chaude sanitaire • papeterie • fluides visqueux • condensation • marine • pharmacie • sucrerie • bitume • production d'électricité • réfrigération • réchauffage • évaporation • cogénération • ...



barriquand

TECHNOLOGIES
THERMIQUES

Le groupe Barriquand

Avec 250 personnes, le groupe Barriquand est composé de 4 sociétés, spécialisées par ligne de produits, issues des technologies thermiques. Toutes disposent de structures indépendantes et de produits complémentaires qui permettent de développer des synergies performantes au bénéfice de clients souvent internationaux.

VOTRE INTERLOCUTEUR RÉGIONAL



- Barriquand Technologies Thermiques : conseils et services en ingénierie de transferts thermiques, commercialisation de solutions d'échangeurs.
- ASET : concepteur et constructeur d'échangeurs tubulaires
- Barriquand Échangeurs : concepteur et constructeur d'échangeurs à plaques, créateur des échangeurs Platulaire®
- Steriflow Thermal Processing : l'un des leaders mondiaux de la stérilisation. Concepteur et constructeur d'autoclaves de stérilisation.

Zoé communication • www.zoe.fr

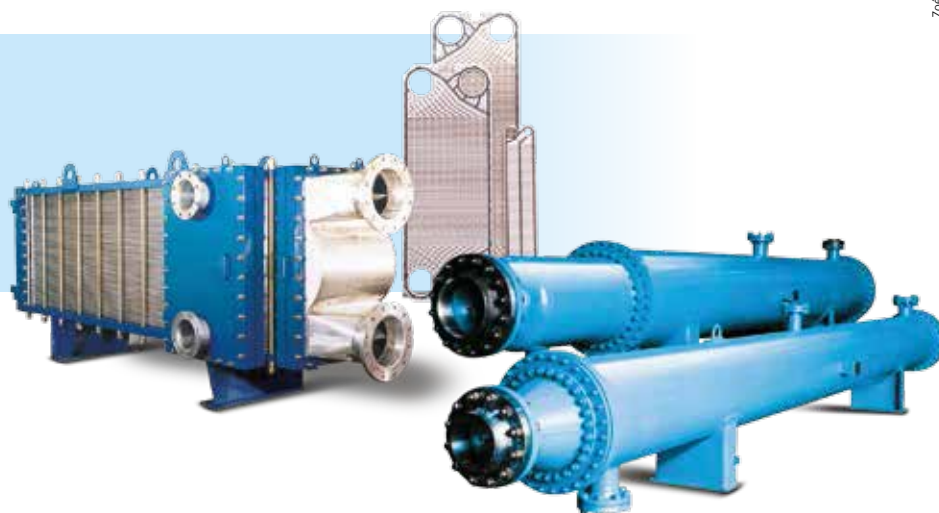
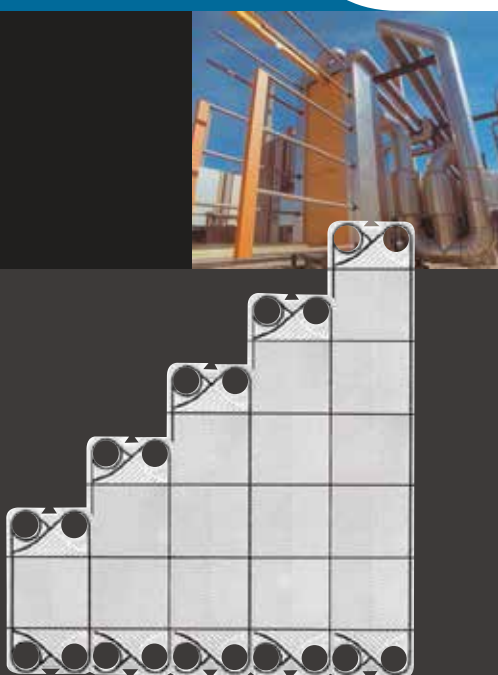

Siège social

www.barriquand.com



9 à 13, Rue Saint-Claude
42334 ROANNE Cedex
Tél. 33 (0)4 77 44 22 20
Fax 33 (0)4 77 44 22 29
info@barriquand.com