









CONNECTÉ A L'INNOVATION





ENROULEURS
POUR TUYAUX



Air comprimé

Enrouleurs à tambour fermé / ACIER				
	Référence	Diamètre tuyau	Longueur tuyau	Page
	DSF	Ø 8 x 11 mm Ø 10 x 14 mm	3 m 5 m	8
	DMF	Ø 8 x 12 mm	10 m	10
	DRF	Ø 8 x 12 mm Ø 10 x 14 mm	10 m 12 m 15 m	11
	DRFB	Ø 8 x 12 mm Ø 10 x 14 mm	10 m 12 m 15 m	13
	DPF DPF SM	Ø 8 x 12 mm Ø 10 x 14 mm	10 m 12 m	15
	DGF	Ø 8 x 14 mm Ø 10 x 17 mm Ø 13 x 20 mm	10 m 15 m 20 m	16

Enrouleurs à tambour fermé / INOX				
	Référence	Diamètre tuyau	Longueur tuyau	Page
	DSFI	Ø 8 x 12 mm	5 m	9
	DRFI	Ø 10 x 14 mm	12 m	12
	DRFINB	Ø 10 x 14 mm	12 m	14





Sommaire

Enrouleurs à tambour ouvert / ACIER				
	DMO	Ø 8 x 14 mm Ø 10 x 17 mm Ø 13 x 20 mm	10 m 15 m 20 m	17
	DGO	Ø 10 x 17 mm Ø 13 x 20 mm Ø 16 x 23 mm	10 m 20 m 25 m	18
	DLO	Ø 13 x 20 mm Ø 16 x 23 mm Ø 19 x 27 mm	20 m 25 m 30 m	19
	DVO	Ø 10 x 14 mm	25 m	20
Enrouleur portable				
	DMP	Ø 8 x 12 mm Ø 10 x 14 mm	30 m 25 m	21

Eau

Enrouleurs à tambour ouvert / ACIER				
	Référence	Diamètre tuyau	Longueur tuyau	Page
	DMO LS	Ø 16 x 24 mm	10 m	22
	DGO LS	Ø 16 x 24 mm	15 m	22
	DLO LS	Ø 16 x 24 mm Ø 19 x 27 mm	20 m 25 m	22
Enrouleurs à tambour ouvert / INOX				
	Référence	Diamètre tuyau	Longueur tuyau	Page
	DMOI LS	Ø 16 x 24 mm	10 m	23
	DGOI LS	Ø 16 x 24 mm	15 m	23
	DLOI LS	Ø 16 x 24 mm Ø 19 x 27 mm	20 m 25 m	23

Eau chaude Haute pression

Enrouleurs à tambour ouvert / ACIER				
	Référence	Diamètre tuyau	Longueur tuyau	Page
	DMO HP	5/16" Ø 8 x 15 mm	15 m	24
	DGO HP	5/16" Ø 8 x 15 mm	20 m	24
Enrouleurs à tambour ouvert / INOX				
	Référence	Diamètre tuyau	Longueur tuyau	Page
	DMO HPI	5/16" Ø 8 x 15 mm	15 m	25
	DGO HPI	5/16" Ø 8 x 15 mm	20 m	25



Enrouleurs sans tuyau

Enrouleurs sans tuyau		
	Référence	Page
	DMO N - DMO NI - DGO NI - DMO NHP - DGO NHP - DMO NHPI - DGO NHPI	28

Graisse, huile, gaz

Enrouleurs à tambour pour graisse et huile				
	Référence	Diamètre tuyau	Longueur tuyau	Page
	DMO GR	Ø 6,3 x 15,5 mm	10 m 15 m	26
	DGO GR	Ø 6,3 x 15,5 mm	20 m	26
	DMO OIL	Ø 12,7 x 19 mm	10 m	26
	DGO OIL	Ø 12,7 x 19 mm	15 m 20 m	26
Enrouleur à tambour pour gaz				
	DGO SIC DGO OA	Ø 10 x 17 mm	15 m	27

Accessoires

Supports orientables			
	Référence	Modèle d'enrouleur	Page
	DMO PIV2 DGO PIV2 DLO PIV	Support pour DMO Support pour DGO Support pour DLO	29
	DMOI PIV2 DGOI PIV2 DLOI PIV	Support pour DMOI Support pour DGOI Support pour DLOI	29

Les avantages qui font la différence

L'enrouleur automatique de tuyau : un **équipement indispensable à l'ergonomie de l'atelier**. Son utilisation offre **gain de temps, sécurité** et **confort** dans l'utilisation des tuyaux souples de distribution.

Déclinée pour les fluides suivants :

- air comprimé,
- eau froide, eau chaude, haute pression et basse pression,
- huile, graisse,
- oxygène et acétylène,

la gamme des enrouleurs Prevest couvre tous les besoins.

CONCEPTION

Les méthodes et techniques appliquées à la fabrication de nos enrouleurs étant parfaitement maîtrisées, leur fonctionnement est fiable, durable, sans phénomène d'usure prématurée.

Les enrouleurs sont équipés de tuyaux adaptés aux fluides véhiculés :

- l'air comprimé
- l'eau froide, l'eau chaude, haute et basse pression
- la graisse et l'huile
- l'oxygène et l'acétylène.

Technologie et qualité des matériaux utilisés offrent une garantie de solidité et d'efficacité.

RACCORD RAPIDE DE CONNEXION

Les enrouleurs pour air comprimé sont munis d'un raccord rapide de sécurité **prevo S1** anti-coup de fouet, permettant la décompression et la déconnexion des outils pneumatiques en un seul geste et en toute sécurité.

La gamme est équipée avec différents types de raccords :

- en passages Ø 6 mm, 7,2 mm, 8 mm et 11 mm en fonction de la taille de l'enrouleur et du débit d'air correspondant.
- en différents profils (ISO B, ISO C, 7,2 mm...), permettant ainsi de répondre aux besoins des marchés internationaux

RESSORT DE RAPPEL

Le système de ressort de rappel assure l'enroulement sans effort du tuyau dans le carter de l'enrouleur.

Le tuyau ne traîne pas au sol, il est à l'abri des polluants, de l'abrasion et des écrasements. Il gagne en longévité.

PROTECTEUR ANTI-TORSION

Au niveau du raccord de sortie, le tuyau est pourvu d'un protecteur anti-torsion qui empêche la « cassure » du tuyau lors des manipulations. Ce protecteur est en polyamide, il est léger et prévient les risques de dommages en cas de chocs. Protecteur acier inox sur les enrouleurs inox.

SYSTÈME DE RETOUR CONTROLÉ DU TUYAU

(identifié par une butée de fin de course de couleur jaune)

La gamme « DRFB » est équipée d'un système de frein de retour qui optimise la sécurité de l'opérateur et préserve son environnement. Le rappel automatique du tuyau se fait progressivement et en douceur grâce à un système de frein. L'utilisateur peut lâcher le tuyau en toute sécurité, sans risque de retour intempestif à l'intérieur du carter.



INSTALLATION MURALE OU AU PLAFOND

Fixé au mur, au plafond ou sur chariot, l'enrouleur s'adapte à la configuration de l'atelier et couvre un large champ d'action. Judicieusement placé, l'enrouleur dégage l'atelier, et augmente la productivité et le confort de travail.

SUPPORT PIVOTANT OU FIXE

L'ensemble des enrouleurs à tambour fermé (hors DGF) est équipé d'un support pivotant permettant l'orientation de l'appareil à 180°. Les enrouleurs à tambour ouvert sont munis de support fixe. Ils peuvent être équipés de support orientable à 140° (références optionnelles, c/f page 29) dont les axes de fixation sont identiques à ceux des supports fixes.



CLIQUET D'ARRÊT

Cet élément du mécanisme de l'enrouleur assure le blocage du tuyau à la longueur nécessaire au travail de l'opérateur. L'opérateur travaille sans être gêné par le poids du tuyau et son encombrement. Une traction sur le tuyau libère le cliquet d'arrêt, le ressort de rappel assure alors l'enroulement automatique du tuyau dans le tambour.

BUTÉE DE FIN DE COURSE

L'enrouleur au repos, une butée d'arrêt de tuyau réglable permet de définir la longueur de tuyau que l'utilisateur souhaite laisser à l'extérieur du carter. La position de la butée de fin de course est facilement modifiable.



TUYAU D'ALIMENTATION

Le branchement de l'enrouleur sur le réseau s'effectue simplement grâce à un flexible d'alimentation fourni avec l'appareil. Le flexible est vissé sur un raccord tournant à 360° monté en série.

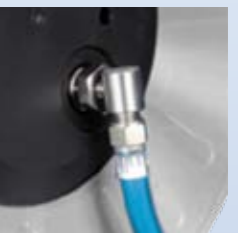

CARTER ACIER

La structure du carter est réalisée en acier embouti à froid puis galvanisée à chaud et vernie d'une poudre de polyester résistant aux rayons UV. Cette technologie de fabrication confère aux carters une solidité et haute résistance à la corrosion tout en respectant l'environnement.



CARTER INOX

Le carter en acier inoxydable AISI 304 permet l'usage de ces enrouleurs dans tous les environnements et particulièrement ceux nécessitant une forte résistance à la corrosion : industrie agro-alimentaire, abattoirs, collectivités, piscines...



Enrouleurs à tambour fermé

Enrouleurs à tambour ouvert



AIR COMPRIMÉ									
	DSF	DSFI	DMF	DRF	DRFI	DRFB	DRFINB	DPF	DGF
Cartier	Acier	Acier Inox	Acier	Acier	Acier Inox	Acier	Acier Inox	Acier	Acier
Enroulement						À retour contrôlé			
Tuyau	PU	PU	PU	PU/PVC	PU/PVC	PU/PVC	PU/PVC	PU	Caoutchouc
Support	Pivotant								Fixe
Arrivée d'air	Tuyau d'alimentation : 1 m Raccord tournant sur carter			Tuyau d'alimentation : 1 m Raccord tournant sous couvercle plastique				Tuyau d'alimentation : 1 m Raccord tournant sur carter	
Ø tuyau (mm)	8 x 11 10 x 14	8 x 12	8 x 12	8 x 12 10 x 14	10 x 14	8 x 12 10 x 14	10 x 14	8 x 12 10 x 14	8 x 14 10 x 17 13 x 20
Longueur du tuyau (m)	3 5	5	10	10 12 15	12	10 12 15	12	10 12	10 15 20
Pages	8	9	10	11	12	13	14	15	16

AIR COMPRIMÉ - EAU - GRAISSE - HUILE - OXYGÈNE - ACÉTYLÈNE											
	DMO	DGO	DLO	DVO	DMP	DMO LS	DGO LS	DLO LS	DMOI LS	DGOI LS	DLOI LS
Application	Air					Eau basse pression					
Tambour	Acier							Acier Inox			
Tuyau	Caoutchouc			PU		Caoutchouc					
Support	Fixe - Support orientable disponible en option				Portable	Fixe - Support orientable disponible en option					
Arrivée d'air	1 m de tuyau d'alimentation - Raccord tournant sur tambour				Embout IRP 06	1 m de tuyau d'alimentation - Raccord tournant sur tambour					
Ø tuyau (mm)	8 x 14 10 x 17 13 x 20	10 x 17 13 x 20 16 x 23	13 x 20 16 x 23 19 x 27	10 x 14	8 x 12 10 x 14	16 x 24	16 x 24	16 x 24 19 x 27	16 x 24	16 x 24	16 x 24 19 x 27
Long. tuyau (m)	10 - 15 - 20	10 - 20 - 25	20 - 25 - 30	25	25 - 30	10	15	20 - 25	10	15	20 - 25
Pages	17	18	19	20	21	22	22	22	23	23	23

	DMO HP	DGO HP	DMO HPI	DGO HPI	DMO OIL	DGO OIL	DMO GR	DGO GR	DGO OA
Application	Eau haute pression				Huile		Graisse		Oxy./Acet.
Tambour	Acier		Acier Inox		Acier				
Tuyau	Caoutchouc								
Support	Fixe - Support orientable disponible en option								
Arrivée d'air	Raccord tournant sur tambour								1 m tuyau alim.
Ø tuyau (mm)	5/16" - 8 x 15	5/16" - 8 x 15	5/16" - 8 x 15	5/16" - 8 x 15	12,7 x 19	12,7 x 19	6,3 x 15,5	6,3 x 15,5	10 x 17
Long. tuyau (m)	15	20	15	20	10	15 - 20	10 - 15	20	15
Pages	24	24	25	25	26	26	26	26	27

DSF

Enrouleurs pour air comprimé

Modèle léger et compact pour une distribution individuelle d'air comprimé au poste de travail.

Alimentation d'outils pneumatiques portables, travaux de proximité.

Enrouleur équipé d'un tuyau polyuréthane souple et résistant.



CARACTÉRISTIQUES

- Carter en acier galvanisé avec peinture électrostatique à base de polyester résistant aux UV, ressort en acier traité
- Tuyau en polyuréthane avec tresse textile
- Support orientable à 180°, fixation murale ou au plafond
- Arrivée d'air : connexion sur le raccord tournant à 360° situé au centre du carter avec 1 m de tuyau d'alimentation fourni
- Température : - 15° C à + 40° C

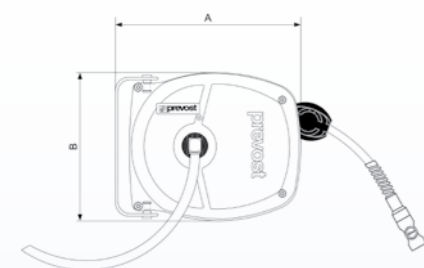

RACCORD DE SORTIE

Sortie d'air équipée d'un raccord rapide de sécurité :

- Les modèles DSF IS sont équipés d'un raccord rapide de sécurité **prevo S1** anti-coup de fouet, permettant la décompression et la déconnexion des outils pneumatiques en un seul geste.

Profil d'accouplement : ISO 6150 série B.



- Les modèles DSF CSM sont équipés d'un raccord métallique CSM à corps Inox, résistant à l'abrasion, aux chocs, à l'écrasement, aux vibrations et à la corrosion.

Profil d'accouplement : ISO 6150 série C.



Référence	A	B	Diamètre tuyau	Longueur tuyau	Raccord rapide de sortie d'air	Tuyau entrée tournante	Filetage sortie enrouleur	Débit	Pression	Poids
			mm			mm				
DSF 0805IS	275	218	8 x 11	5	ISI 06	8 x 11	G 1/4 M	650	12	3
DSF 1003IS	275	218	10 x 14	3	ISI 06	10 x 14	G 3/8 M	833	12	3
DSF 0805CSM	275	218	8 x 11	5	CSM 06	8 x 11	G 1/4 M	650	16	3
DSF 1003CSM	275	218	10 x 14	3	CSM 06	10 x 14	G 3/8 M	833	16	3

DSFI

Enrouleurs Inox pour air comprimé

Modèle adapté à une utilisation en atmosphère humide et ambiance corrosive.

Modèle léger et compact pour une distribution individuelle d'air comprimé au poste de travail.

Alimentation d'outils pneumatiques portables et travaux de proximité.

Enrouleur équipé d'un tuyau polyuréthane souple et résistant.



CARACTÉRISTIQUES

- Carter en acier Inox AISI 304, pièces internes en contact avec le fluide en matériau composite
- Tuyau en polyuréthane avec tresse textile spécifique, résistant à la chaleur et à l'humidité
- Support orientable à 180°, fixation murale ou au plafond
- Arrivée d'air : connexion sur le raccord tournant à 360° situé au centre du carter avec 1 m de tuyau d'alimentation fourni
- Température : - 15° C à + 40° C

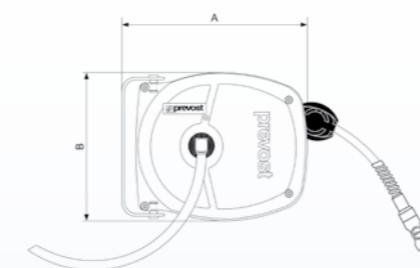

RACCORD DE SORTIE

- Sortie d'air équipée d'un raccord rapide de sécurité **prevo S1** Inox anti-coup de fouet, permettant la décompression et la déconnexion des outils pneumatiques en un seul geste.

Profil d'accouplement :

Profil européen 7,2 - 7,4 mm



Référence	A	B	Diamètre tuyau	Longueur tuyau	Raccord rapide de sortie d'air	Tuyau entrée tournante	Filetage sortie enrouleur	Débit	Pression	Poids
			mm			mm				
DSFI 0805ESHE	275	218	8 x 12	5	ESI HE07	8 x 12	G 3/8 M	650	12	3

DMF

Enrouleurs pour air comprimé

- Appareil polyvalent pour travaux de proximité
- Longueur du tuyau : 10 mètres

Alimentation d'outils pneumatiques portables, soufflage, nettoyage, travaux de proximité.

Tuyau souple et résistant à l'abrasion.



CARACTÉRISTIQUES

- Structure acier galvanisée à chaud, moulé et revêtu d'une peinture en poudre électrostatique à base de polyester résistant aux UV
- Tuyau polyuréthane renforcé d'une tresse textile
- Support orientable à 180° fixation murale ou au plafond
- Arrivée d'air : connexion sur un raccord tournant à 360° au centre du carter avec un tuyau d'alimentation (1 mètre) fourni
- Température : - 15° C à + 40° C

RACCORD DE SORTIE

Sortie d'air équipée d'un raccord rapide de sécurité :

- Le modèle DMF IS est équipé d'un raccord rapide de sécurité **prevo S1** anti-coup de fouet, permettant la décompression et la déconnexion des outils pneumatiques en un seul geste.

Profil d'accouplement : ISO 6150 série B.



- Le modèle DMF CSM est équipé d'un raccord métallique CSM à corps Inox, résistant à l'abrasion, aux chocs, à l'écrasement, aux vibrations et à la corrosion.

Profil d'accouplement : ISO 6150 série C.

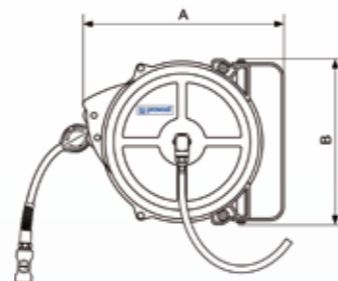

Référence	A	B	Diamètre tuyau	Longueur tuyau	Raccord rapide de sortie d'air	Tuyau entrée enrouleur	Filetage raccord d'entrée	Filetage sortie enrouleur	Débit	Pression	Poids
			mm								
DMF 0810IS	350	287	8 x 12	10	ISI 06	8 x 12	G 3/8 F	G 1/4 M	500	12	8
DMF 0810CSM	350	287	8 x 12	10	CSM 06	8 x 12	G 3/8 F	G 1/4 M	500	16	8

DRF

Enrouleurs pour air comprimé

- Produit fonctionnel décliné en longueur de 10,12 et 15 mètres de tuyau

Alimentation d'outils pneumatiques portables, soufflage, nettoyage, travaux de proximité.

Tuyau en matière polyuréthane/thermoplastique renforcé par une tresse textile.



CARACTÉRISTIQUES

- Carter en acier galvanisé avec peinture en poudre électrostatique à base de polyester résistant aux UV, ressort acier traité
- Tuyau PU/PVC
- Arrivée d'air : connexion sur tuyau d'alimentation fourni (1 mètre) monté sur un raccord tournant à 360° protégé par un couvercle plastique.
- Support orientable à 180° fixation murale ou au plafond
- Température : - 15° C à + 65° C

RACCORD DE SORTIE

Sortie d'air équipée d'un raccord rapide de sécurité :

- Les modèles DRF IS, DRF CS sont équipés d'un raccord rapide de sécurité **prevo S1** anti-coup de fouet, permettant la décompression et la déconnexion des outils pneumatiques en un seul geste.

Profil d'accouplement : ISO 6150 série B.



Profil d'accouplement : ISO 6150 série C (modèle DRF 0812CS).



- Les modèles DRF CSM sont équipés d'un raccord métallique CSM à corps Inox, résistant à l'abrasion, aux chocs, à l'écrasement, aux vibrations et à la corrosion.

Profil d'accouplement : ISO 6150 série C.



Référence	A	B	Diamètre tuyau	Longueur tuyau	Raccord rapide de sortie d'air	Tuyau entrée enrouleur serti	Filetage sortie enrouleur	Débit	Pression	Poids
			mm							
DRF 0812IS	340	302	8 x 12	12	ISI 06	8 x 12	G 1/4 M	500	12	5,8
DRF 0815IS	370	337	8 x 12	15	ISI 06	8 x 12	G 1/4 M	350	12	7,1
DRF 1010IS	340	302	10 x 14	10	ISI 06	10 x 14	G 3/8 M	833	12	5,7
DRF 1012IS	370	337	10 x 14	12	ISI 06	10 x 14	G 3/8 M	800	12	7
DRF 0812CS	340	302	8 x 12	12	CSI 06	8 x 12	G 1/4 M	500	12	5,8
DRF 0812CSM	340	302	8 x 12	12	CSM 06	8 x 12	G 1/4 M	500	16	5,8
DRF 0815CSM	370	337	8 x 12	15	CSM 06	8 x 12	G 1/4 M	350	16	7,1
DRF 1010CSM	340	302	10 x 14	10	CSM 06	10 x 14	G 3/8 M	833	16	5,7
DRF 1012CSM	370	337	10 x 14	12	CSM 06	10 x 14	G 3/8 M	800	16	7

DRFI

Enrouleurs Inox pour air comprimé

Produit adapté à une utilisation en atmosphère humide et ambiances corrosives

Carter Inox AISI 304

Raccord de sortie d'air résistant à l'humidité : obturateur et douille en Inox 316L

Tuyau PU/PVC

Usages extérieurs, portuaires, agro-alimentaire, collectivités, piscines, grandes surfaces.



CARACTÉRISTIQUES

- Carter en acier Inox AISI 304, pièces internes en contact avec le fluide en matériau composite
- Tuyau PU/PVC
- Arrivée d'air : connexion sur tuyau d'alimentation fourni (1 mètre) monté sur un raccord tournant à 360° protégé par un couvercle plastique
- Support orientable à 180° fixation murale ou au plafond
- Température : - 15° C à + 65° C

RACCORD DE SORTIE

- Sortie d'air équipée d'un raccord rapide de sécurité **prevo S1** Inox, anti-coup de fouet, permettant la décompression et la déconnexion des outils pneumatiques en un seul geste.

Profil d'accouplement : profil européen 7,2 - 7,4 mm



- Fluide : air

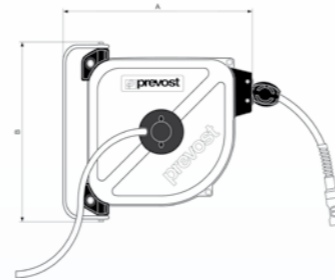

Référence	A	B	Diamètre tuyau	Longueur tuyau	Raccord rapide de sortie d'air	Tuyau entrée enrouleur serti	Filetage sortie enrouleur	Débit	Pression	Poids
			mm	m						
DRFI 1012ESHE	370	377	10 x 14	12	ESI 07HE	10 x 14	G 3/8 M	800	12	6,3

DRFB

Enrouleurs pour air comprimé avec retour contrôlé du tuyau

Modèle à sécurité renforcée

INNOVATION

L'enrouleur DRFB est muni d'un système de retour contrôlé du tuyau à l'intérieur du carter.

Le rappel automatique du tuyau se fait progressivement et en douceur grâce à un **système de frein**.

L'utilisateur peut lâcher le tuyau en toute sécurité, sans risque de retour intempestif et violent à l'intérieur du carter.



CARACTÉRISTIQUES

- Carter en acier galvanisé avec peinture en poudre électrostatique à base de polyester résistant aux UV, ressort acier traité
- Tuyau PU/PVC
- Arrivée d'air : connexion sur tuyau d'alimentation fourni (1 mètre) monté sur un raccord tournant à 360° protégé par un couvercle plastique
- L'enrouleur avec retour contrôlé du tuyau est identifié par une butée d'arrêt de couleur jaune
- Support orientable à 180° fixation murale ou au plafond
- Température : - 15° C à + 65° C

RACCORD DE SORTIE

- Sortie d'air équipée d'un raccord rapide de sécurité **prevo S1** anti-coup de fouet, permettant la décompression et la déconnexion des outils pneumatiques en un seul geste.

Profil d'accouplement : ISO 6150 série B (modèle DRFB IS)



Profil d'accouplement : ISO 6150 série C (modèle DRFB CS)

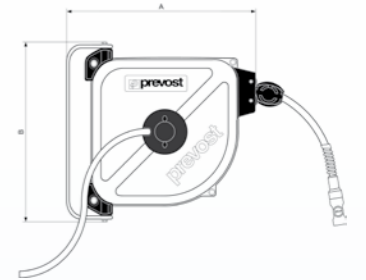

Référence	A	B	Diamètre tuyau	Longueur tuyau	Raccord rapide de sortie d'air	Tuyau entrée enrouleur serti	Filetage sortie enrouleur	Débit	Pression	Poids
			mm	m						
DRFB 0812IS	340	302	8 x 12	12	ISI 06	8 x 12	G 1/4 M	500	12	5,8
DRFB 0815IS	370	337	8 x 12	15	ISI 06	8 x 12	G 1/4 M	350	12	7,1
DRFB 1010IS	340	302	10 x 14	10	ISI 06	10 x 14	G 3/8 M	833	12	5,7
DRFB 1012IS	370	337	10 x 14	12	ISI 06	10 x 14	G 3/8 M	800	12	7
DRFB 0812CS	340	302	8 x 12	12	CSI 06	8 x 12	G 1/4 M	500	12	5,8
DRFB 0815CS	370	337	8 x 12	15	CSI 06	8 x 12	G 1/4 M	350	12	7,1
DRFB 1010CS	340	302	10 x 14	10	CSI 06	10 x 14	G 3/8 M	833	12	5,7
DRFB 1012CS	370	337	10 x 14	12	CSI 06	10 x 14	G 3/8 M	800	12	7

DRFINB

Enrouleurs Inox pour **air comprimé** avec retour contrôlé du tuyau

▾ Modèle à **sécurité renforcée** et carter Inox.

INNOVATION

Le rappel automatique du tuyau se fait progressivement et en douceur grâce à un **système de frein**. L'utilisateur peut lâcher le tuyau en toute sécurité, sans risque de retour intempestif et violent à l'intérieur du carter.

Usages extérieurs, portuaires, agro-alimentaire, collectivités, piscines, grandes surfaces.



▾ CARACTÉRISTIQUES

- L'enrouleur DRFINB est muni d'un système de retour contrôlé du tuyau à l'intérieur du carter (butée d'arrêt du tuyau de couleur jaune)
- Carter en acier Inox AISI 304, pièces internes en contact avec le fluide en matériau composite
- Produit adapté à une utilisation en atmosphère humide et ambiances corrosives
- Tuyau PU/PVC
- Arrivée d'air : connexion sur tuyau d'alimentation fourni (1 m) monté sur un raccord tournant à 360° protégé par un couvercle plastique
- Support orientable à 180° fixation murale ou au plafond
- Température : - 15° C à + 65° C

▾ RACCORD DE SORTIE

- Sortie d'air équipée d'un raccord rapide de sécurité **prevo S1** Inox, anti-coup de fouet, permettant la décompression et la déconnexion des outils pneumatiques en un seul geste.

Profil d'accouplement :
Profil européen 7,2 - 7,4 mm



- Fluide : air
- Obturateur et douille en Inox 316L

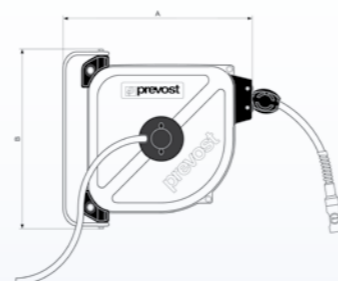

Référence	A	B	Diamètre tuyau mm	Longueur tuyau m	Raccord rapide de sortie d'air	Tuyau entrée enrouleur serti mm	Filetage sortie enrouleur	Débit l/min à 6 bar	Pression bar	Poids kg
DRFINB 1012ESHE	370	337	10 x 14	12	ESI 07HE	10 x 14	G 3/8 M	800	12	6,3

DPF/DPF SM

Enrouleurs pour **air comprimé**

▾ Enrouleur industriel, rayon d'action 12 mètres

Modèle intermédiaire, cet enrouleur industriel pour air comprimé couvre de **nombreux besoins**.

2 possibilités de fixation : sur support pivotant pour montage mural et au plafond ou sur support ambulant, posé au sol, permettant le déplacement de l'enrouleur dans l'atelier.

Enrouleur équipé d'un tuyau polyuréthane souple et résistant à l'abrasion.



▾ CARACTÉRISTIQUES

- Carter acier galvanisée à chaud, moulé et revêtu d'une peinture en poudre électrostatique à base de polyester résistant aux UV.
- Tuyau polyuréthane renforcé d'une tresse textile
- Support orientable à 180°
- Modèle sur support mobile : réf. DPF SMO
- Arrivée d'air : connexion sur le raccord tournant à 360° situé au centre du carter avec 1 m de tuyau d'alimentation fourni
- Température : - 15° C à + 40° C

▾ RACCORD DE SORTIE

Sortie d'air équipée d'un raccord rapide passage 6 mm :

- Raccord de sécurité **prevo S1**, ISI

Profil d'accouplement :
ISO 6150 série B



- Raccord métallique standard IRM 06

Profil d'accouplement :
ISO 6150 série B



- Raccord métallique de sécurité CSM 06

Profil d'accouplement :
ISO 6150 série C



DPF SMO

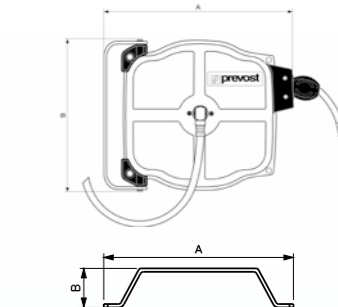

Référence	A	B	Diamètre tuyau mm	Longueur tuyau m	Raccord rapide de sortie d'air	Tuyau entrée enrouleur mm	Filetage raccord d'entrée	Filetage sortie enrouleur	Débit l/min à 6 bar	Pression bar	Poids kg
DPF 0812IS DPF 1010IS	377 377	317 317	8 x 12 10 x 14	12 10	ISI 06 ISI 06	8 x 12 10 x 14	G 3/8 F G 3/8 F	G 1/4 M G 3/8 M	500 900	12 12	9 9
DPF 0812CSM DPF 1010CSM	377 377	317 317	8 x 12 10 x 14	12 10	CSM 06 CSM 06	8 x 12 10 x 14	G 3/8 F G 3/8 F	G 1/4 M G 3/8 M	500 900	16 16	9 9
DPF 0812 DPF 1010	377 377	317 317	8 x 12 10 x 14	12 10	IRM 06 IRM 06	8 x 12 10 x 14	G 3/8 F G 3/8 F	G 1/4 M G 3/8 M	500 900	12 12	9 9
Enrouleur DPF 0812 avec support mobile : réf. DPF SMO Support mobile seul : réf. DPF SMO											
DPF SMO DPF SMO	377 345	317 65	8 x 12	12	IRM 06	8 x 12	G 3/8 F	G 1/4 M	500	12	11

DGF

Enrouleurs pour air comprimé

▣ Grand modèle, large gamme de débits

Tuyau résistant à l'huile, aux graisses, à l'eau.

Enrouleur grand modèle couvrant une **large gamme de débits**.

Alimentation d'outils pneumatiques de moyenne et forte consommation.



▣ CARACTÉRISTIQUES

- Carter acier galvanisé à chaud, moulé et revêtu d'une peinture en poudre électrostatique à base de polyester résistant aux UV.

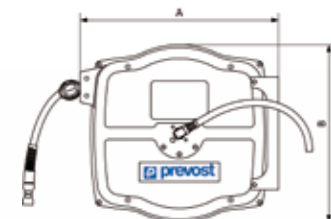

- Tuyau caoutchouc, couche intérieure : NBR (caoutchouc néoprène), revêtement extérieur : CR - SBR (caoutchouc néoprène).
- Support fixe
- Support orientable 140° en option : DGF PIV
- Arrivée d'air : connexion sur le raccord tournant à 360° situé au centre du carter avec 1 m de tuyau d'alimentation fourni
- Température : - 15° à + 40° C

▣ RACCORD DE SORTIE

Sortie d'air équipée d'un raccord rapide :

- Raccord de sécurité **prevo S1**, ISI
Profil d'accouplement : ISO 6150 série B
- Raccord métallique standard IRM
Profil d'accouplement : ISO 6150 série B
- Raccord métallique de sécurité CSM
Profil d'accouplement : ISO 6150 série C

Référence	A	B	Diamètre tuyau	Longueur tuyau	Raccord rapide de sortie d'air	Tuyau entrée enrouleur		Filetage raccord d'entrée	Filetage sortie enrouleur	Débit	Pression	Poids
			mm			m	mm					
DGF 0810IS	520	462	8 x 14	10	ISI 06	8 x 14	G 3/8 F	G 3/8 M	G 3/8 M	500	12	17
DGF 0815IS	520	462	8 x 14	15	ISI 06	8 x 14	G 3/8 F	G 3/8 M	G 3/8 M	350	12	18,5
DGF 0820IS	520	462	8 x 14	20	ISI 06	8 x 14	G 3/8 F	G 3/8 M	G 3/8 M	260	12	20
DGF 1010IS	520	462	10 x 17	10	ISI 06	10 x 17	G 3/8 F	G 3/8 M	G 3/8 M	833	12	18
DGF 1015IS	520	462	10 x 17	15	ISI 06	10 x 17	G 3/8 F	G 3/8 M	G 3/8 M	700	12	19
DGF 1310IS	520	462	13 x 20	10	ISI 06	13 x 20	G 1/2 M	G 1/2 M	G 1/2 M	1800	12	19
DGF 0810CSM	520	462	8 x 14	10	CSM 06	8 x 14	G 3/8 F	G 3/8 M	G 3/8 M	350	16	17
DGF 0815CSM	520	462	8 x 14	15	CSM 06	8 x 14	G 3/8 F	G 3/8 M	G 3/8 M	350	16	18,5
DGF 0820CSM	520	462	8 x 14	20	CSM 06	8 x 14	G 3/8 F	G 3/8 M	G 3/8 M	260	16	20
DGF 1010CSM	520	462	10 x 17	10	CSM 06	10 x 17	G 3/8 F	G 3/8 M	G 3/8 M	833	16	19
DGF 1015CSM	520	462	10 x 17	15	CSM 06	10 x 17	G 3/8 F	G 3/8 M	G 3/8 M	700	16	19
DGF 1310CSM	520	462	13 x 20	10	CSM 06	13 x 20	G 1/2 M	G 1/2 M	G 1/2 M	1800	16	19
DGF 0810	520	462	8 x 14	10	IRM 06	8 x 14	G 3/8 F	G 3/8 M	G 3/8 M	500	12	17
DGF 0815	520	462	8 x 14	15	IRM 06	8 x 14	G 3/8 F	G 3/8 M	G 3/8 M	350	12	18,5
DGF 0820	520	462	8 x 14	20	IRM 06	8 x 14	G 3/8 F	G 3/8 M	G 3/8 M	260	12	20
DGF 1010	520	462	10 x 17	10	IRM 06	10 x 17	G 3/8 F	G 3/8 M	G 3/8 M	750	12	18
DGF 1015	520	462	10 x 17	15	IRM 06	10 x 17	G 3/8 F	G 3/8 M	G 3/8 M	700	12	19

DMO acier

Enrouleurs pour air comprimé

▣ Appareil professionnel couvrant une large gamme de diamètres et de longueurs

Modèle techniquement éprouvé, équipé d'un tuyau **extrêmement résistant**.

Résistance aux huiles, aux graisses, à l'eau, aux intempéries.

Modèle adapté à de **nombreuses configurations** dans les **conditions les plus sévères**.

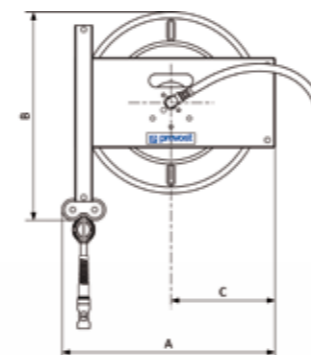

▣ CARACTÉRISTIQUES

- Carter en acier galvanisé à chaud, moulé et revêtu d'une peinture en poudre électrostatique à base de polyester résistant aux UV.
- Tuyau caoutchouc
- Ressort de protection acier pour le tuyau de diamètre 13 x 20 mm.
- Support fixe
- Support orientable 140° en option : DMO PIV2
- Arrivée d'air : connexion sur le raccord tournant à 360° situé au centre du carter avec 1 m de tuyau d'alimentation fourni
- Température : - 15° à + 40° C

▣ RACCORD DE SORTIE

Sortie d'air équipée d'un raccord rapide :

- Raccord de sécurité **prevo S1**, ISI
Profil d'accouplement : ISO 6150 série B
- Raccord métallique standard IRM
Profil d'accouplement : ISO 6150 série B
- Raccord métallique de sécurité CSM
Profil d'accouplement : ISO 6150 série C

Référence	A	B	C	Diamètre tuyau	Longueur tuyau	Raccord rapide de sortie d'air	Tuyau entrée enrouleur		Filetage raccord d'entrée	Filetage sortie enrouleur	Débit	Pression	Poids
				mm			m	mm					
DMO 0810IS	485	475	237	8 x 14	10	ISI 06	8 x 14	G 3/8 F	G 3/8 M	G 3/8 M	500	12	16
DMO 0815IS	485	475	237	8 x 14	15	ISI 06	8 x 14	G 3/8 F	G 3/8 M	G 3/8 M	350	12	17,5
DMO 0820IS	485	475	237	8 x 14	20	ISI 06	8 x 14	G 3/8 F	G 3/8 M	G 3/8 M	260	12	19
DMO 1010IS	485	475	237	10 x 17	10	ISI 06	10 x 17	G 3/8 F	G 3/8 M	G 3/8 M	833	12	17
DMO 1015IS	485	475	237	10 x 17	15	ISI 06	10 x 17	G 3/8 F	G 3/8 M	G 3/8 M	700	12	19
DMO 1020IS	485	475	237	10 x 17	20	ISI 06	10 x 17	G 3/8 F	G 3/8 M	G 3/8 M	660	12	22
DMO 1315IS	485	475	237	13 x 20	15	ISI 08	13 x 20	G 1/2 M	G 1/2 M	G 1/2 M	1400	12	22
DMO 0810CSM	485	475	237	8 x 14	10	CSM 06	8 x 14	G 3/8 F	G 3/8 M	G 3/8 M	500	16	16
DMO 0815CSM	485	475	237	8 x 14	15	CSM 06	8 x 14	G 3/8 F	G 3/8 M	G 3/8 M	350	16	17,5
DMO 0820CSM	485	475	237	8 x 14	20	CSM 06	8 x 14	G 3/8 F	G 3/8 M	G 3/8 M	260	16	19
DMO 1010CSM	485	475	237	10 x 17	10	CSM 06	10 x 17	G 3/8 F	G 3/8 M	G 3/8 M	700	16	17
DMO 1015CSM	485	475	237	10 x 17	15	CSM 06	10 x 17	G 3/8 F	G 3/8 M	G 3/8 M	660	16	19
DMO 1020CSM	485	475	237	10 x 17	20	CSM 06	10 x 17	G 3/8 F	G 3/8 M	G 3/8 M	660	16	22
DMO 1315CSM	485	475	237	13 x 20	15	CSM 08	13 x 20	G 1/2 M	G 1/2 M	G 1/2 M	1400	16	22
DMO 0810	485	475	237	8 x 14	10	IRM 06	8 x 14	G 3/8 F	G 3/8 M	G 3/8 M	500	12	16
DMO 0815	485	475	237	8 x 14	15	IRM 06	8 x 14	G 3/8 F	G 3/8 M	G 3/8 M	350	12	17,5
DMO 0820	485	475	237	8 x 14	20	IRM 06	8 x 14	G 3/8 F	G 3/8 M	G 3/8 M	260	12	19
DMO 1010	485	475	237	10 x 17	10	IRM 06	10 x 17	G 3/8 F	G 3/8 M	G 3/8 M	833	12	17
DMO 1015	485	475	237	10 x 17	15	IRM 06	10 x 17	G 3/8 F	G 3/8 M	G 3/8 M	700	12	19
DMO 1020	485	475	237	10 x 17	20	IRM 06	10 x 17	G 3/8 F	G 3/8 M	G 3/8 M	660	12	22

DGO acier

Enrouleurs pour air comprimé

Appareil professionnel grand modèle, large gamme de débits

Modèle techniquement éprouvé, équipé d'un tuyau extrêmement résistant.

Résistance aux huiles, aux graisses, à l'eau, aux intempéries.

Modèle adapté à de nombreuses configurations dans les conditions les plus sévères.

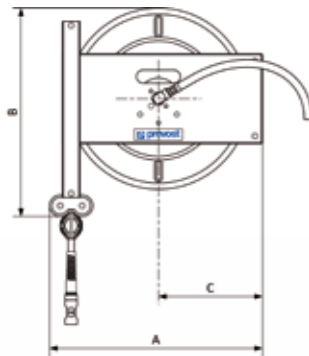

CARACTÉRISTIQUES

- Carter en acier galvanisé à chaud, moulé et revêtu d'une peinture en poudre électrostatique à base de polyester résistant aux UV
- Tuyau caoutchouc
- Un protecteur polyamide équipe le tuyau diamètre 10 x 17 mm
- Les autres diamètres de tuyau sont équipés d'un ressort de protection en acier.
- Support fixe
- Support orientable 140° en option : DGO PIV2
- Arrivée d'air : connexion sur le raccord tournant à 360° situé au centre du carter avec 1 m de tuyau d'alimentation fourni
- Température : - 15° C à + 40° C

Référence	A	B	C	Diamètre tuyau mm	Longueur tuyau m	Raccord rapide de sortie d'air	Tuyau entrée enrouleur mm	Filetage raccord d'entrée	Filetage sortie enrouleur	Débit l/min à 6 bar	Pression bar	Poids kg
DGO 1025IS	485	475	237	10 x 17	25	ISI 08	10 x 17	G 3/8 F	G 3/8 M	500	12	26
DGO 1320IS	485	475	237	13 x 20	20	ISI 08	13 x 20	G 1/2 M	G 1/2 M	1000	12	27
DGO 1610IS	485	475	237	16 x 23	10	ISI 11	16 x 23	G 1/2 M	G 1/2 M	3000	12	25
DGO 1025CSM	485	475	237	10 x 17	25	CSM 06	10 x 17	G 3/8 F	G 3/8 M	500	16	26
DGO 1320CSM	485	475	237	13 x 20	20	CSM 08	13 x 20	G 1/2 M	G 1/2 M	1000	16	27
DGO 1610CSM	485	475	237	16 x 23	10	CSM 11	16 x 23	G 1/2 M	G 1/2 G	1000	16	25
DGO 1025	485	475	237	10 x 17	25	IRM 06	10 x 17	G 3/8 F	G 3/8 M	500	12	26
DGO 1610	485	475	237	16 x 23	10	ISG 11	16 x 23	G 1/2 M	G 1/2 M	3000	12	25

RACCORD DE SORTIE

Sortie d'air équipée d'un raccord rapide :

- Raccord de sécurité **prevo S1**, ISI
Profil d'accouplement : ISO 6150 série B
- Raccord de sécurité ISG 11
Profil d'accouplement : ISO 6150 série B (modèle DGO 1610)
- Raccord métallique standard IRM
Profil d'accouplement : ISO 6150 série B
- Raccord métallique de sécurité CSM
Profil d'accouplement : ISO 6150 série C

DLO

Enrouleurs pour air comprimé

Modèle à grande capacité équipé d'un raccord rapide passage 11 mm

Enrouleur pour l'alimentation en air ou eau d'outils de consommations moyennes et élevées avec d'importantes longueurs de tuyau.

Utilisation en collectivités, grandes surfaces, travaux publics, poids lourds...



CARACTÉRISTIQUES

- Carter en acier galvanisé à chaud, moulé et revêtu d'une peinture en poudre électrostatique à base de polyester résistant aux UV
- Tuyau caoutchouc
- Ressort de protection acier
- Support fixe
- Support orientable 140° en option, réf. DLO PIV
- Arrivée d'air : tuyau d'alimentation (1 m) monté sur un raccord tournant à 360°
- Température : - 15° C à + 70° C

RACCORD DE SORTIE

Sortie d'air équipée d'un raccord rapide, passage 11 mm :

- Raccord de sécurité **prevo S1**, ISI et ESI
Profil d'accouplement : ISO 6150 série B (modèle DLO IS)
- Raccord de sécurité ISG 11
Profil d'accouplement : Européen 10.4 (modèle DLO ES)
- Raccord de sécurité ISG 11
Profil d'accouplement : ISO 6150 série B (modèle DLO)
- Raccord métallique de sécurité CSM
Profil d'accouplement : ISO 6150 série B (modèle DLO CSM)

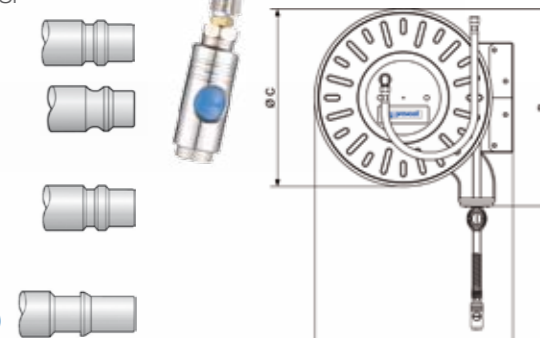

Référence	A	B	C	Diamètre tuyau mm	Longueur tuyau m	Raccord rapide de sortie d'air	Filetage entrée enrouleur	Filetage sortie enrouleur	Débit l/min à 6 bar	Pression bar	Poids kg
DLO 1330IS	615	610	550	13 x 20	30	ISI 11	G 1/2 M	G 1/2 M	850	12	39
DLO 1625IS	615	610	550	16 x 23	25	ISI 11	G 1/2 M	G 1/2 M	1700	12	41
DLO 1920IS	615	610	550	19 x 27	20	ISI 11	G 1 M	G 3/4 F	2400	12	42
DLO 1330ES	615	610	550	13 x 20	30	ESI 11	G 1/2 M	G 1/2 M	850	16	39
DLO 1625ES	615	610	550	16 x 23	25	ESI 11	G 1/2 M	G 1/2 M	1700	16	41
DLO 1920ES	615	610	550	19 x 27	20	ESI 11	G 1	G 3/4 F	2400	16	42
DLO 1330CSM	615	610	550	13 x 20	30	CSM 11	G 1/2 M	G 1/2 M	850	16	39
DLO 1625CSM	615	610	550	16 x 23	25	CSM 11	G 1/2 M	G 1/2 M	1700	16	41
DLO 1920CSM	615	610	550	19 x 27	20	CSM 11	G 1 M	G 3/4 F	2400	16	42
DLO 1330	615	610	550	13 x 20	30	ISG 11	G 1/2 M	G 1/2 M	850	12	39
DLO 1625	615	610	550	16 x 23	25	ISG 11	G 1/2 M	G 1/2 M	1700	12	41
DLO 1920	615	610	550	19 x 27	20	ISG 11	G 1 M	G 3/4 F	2400	12	42

DVO

Enrouleurs pour air comprimé

Alimentation d'outillage pneumatique sur de grands espaces de travail

La souplesse et la légèreté du tuyau polyuréthane permettent une **manipulation facile** du tuyau malgré sa longueur importante (25 mètres).



CARACTÉRISTIQUES

- Carter en acier galvanisé à chaud, moulé et revêtu d'une peinture en poudre électrostatique à base de polyester résistant aux UV.
- Tuyau polyuréthane tressé
- Bras de sortie d'air orientable en 3 positions
- Support fixe
- Support orientable 140°, réf. DMO PIV2, en option
- Arrivée d'air : connexion sur tuyau d'alimentation fourni (1 m) monté sur un raccord tournant à 360° protégé par un couvercle plastique
- Température maxi : - 15° C à + 40° C

RACCORD DE SORTIE

Sortie d'air équipée d'un raccord rapide :

- Raccord de sécurité **prevo S1**, ISI

Profil d'accouplement :
ISO 6150 série B
(modèle DVO 1025IS)



- Raccord métallique standard IRM

Profil d'accouplement :
ISO 6150 série B
(modèle DVO 1025)

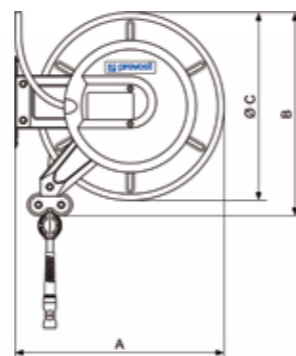

Référence	A	B	C	Diamètre tuyau	Longueur tuyau	Raccord rapide de sortie d'air	Tuyau entrée enrouleur	Filetage raccord d'entrée	Filetage sortie enrouleur	Débit	Pression	Poids
				mm				mm				
DVO 1025IS	460	447	413	10 x 14	25	ISI 06	10 x 14	G 3/8 F	G 3/8 M	500	12	23
DVO 1025	460	447	413	10 x 14	25	IRM 06	10 x 14	G 3/8 F	G 3/8 M	500	12	23

DMP

Enrouleurs pour air comprimé

Enrouleur portable

La structure métallique de l'enrouleur permet de le **déplacer facilement**, lui assure une **bonne stabilité** au sol et protège le tuyau.

Une installation murale en poste fixe est également possible.



CARACTÉRISTIQUES

- Carter et support en acier galvanisé à chaud, peinture vernis bleue résistant aux UV
- Tuyau polyuréthane / thermoplastique avec tresse textile
- Poignée d'enroulement rabattable
- Arrivée d'air : 2 mètres de tuyau équipés d'un embout pour raccord rapide, passage 6 mm, profil ISO B, IRP 06.
- Température : - 4° C à + 70° C

RACCORD DE SORTIE

Sortie d'air équipée d'un raccord rapide, passage 6 mm :

- Raccord de sécurité **prevo S1**, ISI

Profil d'accouplement :
ISO 6150 série B

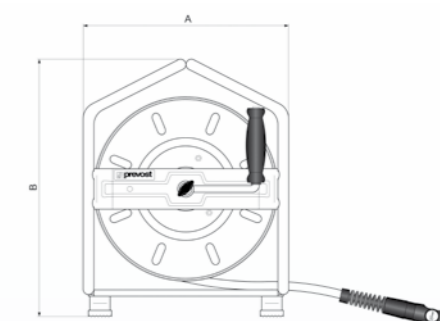

Référence	A	B	Diamètre tuyau	Longueur tuyau	Raccord rapide de sortie d'air	Embout d'arrivée d'air	Filetage entrée enrouleur	Filetage sortie enrouleur	Débit	Pression	Poids
			mm								
DMP 0830IS	310	385	8 x 12	30	ISI 06	IRP 06	G 1/4 M	G 1/4 M	400	12	8,4
DMP 1025IS	310	385	10 x 14	25	ISI 06	IRP 06	G 3/8 M	G 3/8 M	600	12	8,4

DMO LS / DGO LS / DLO LS

Enrouleurs pour eau basse pression

▾ Enrouleur pour usage industriel, alimentation en eau, basse pression

Nettoyage, lessivage, arrosage.

Usage industriel, travaux publics, collectivités, grandes surfaces.

Le tuyau caoutchouc **qualité alimentaire** résiste aux corps gras, aux graisses animales et végétales. Il conserve une **bonne tenue** même en **températures élevées**.



DGO LS
(avec support orientable)

▾ CARACTÉRISTIQUES

- Carter en acier galvanisé à chaud, moulé et revêtu d'une peinture en poudre électrostatique à base de polyester résistant aux UV
- Tuyau caoutchouc
- Ressort de protection en acier
- Support fixe
- Support orientable 140° en option : DMO PIV2
- Arrivée d'air : tuyau d'alimentation (1 m) monté sur un raccord tournant à 360°
- Température : - 15° C à + 60° C

▾ RACCORD DE SORTIE

- Sortie d'air équipée d'un raccord automatique pour eau, profil standard, ELS 09

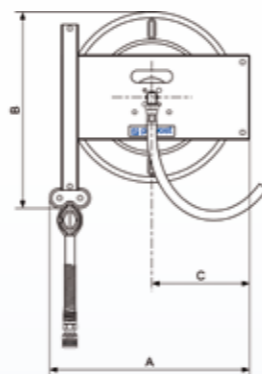

Référence	A	B	C	Diamètre tuyau mm	Longueur tuyau m	Raccord rapide de sortie d'air	Tuyau entrée enrouleur mm	Filetage raccord d'entrée	Filetage sortie enrouleur	Pression bar	Poids kg
DMO 1610LS	485	475	237	16 x 24	10	ELS 09	16 x 24	G 1/2 M	G 1/2 M	10	20
DGO 1615LS	485	475	237	16 x 24	15	ELS 09	16 x 24	G 1/2 M	G 1/2 M	10	25
DLO 1625LS	624	610	340	16 x 24	25	ELS 09	16 x 24	G 1/2 M	G 1/2 M	10	44
DLO 1920LS	624	610	340	19 x 27	20	ELS 09	19 x 28	G 1 M	G 3/4 M	10	42

DMOI LS / DGOI LS / DLOI LS

Enrouleur Inox pour eau basse pression

▾ Distribution d'eau, basse pression

La structure en acier inoxydable AISI 304 permet l'emploi de ces enrouleurs dans les milieux nécessitant une forte résistance à la corrosion.

Ils peuvent être utilisés en cuisines industrielles, abattoirs, fromageries, industries agroalimentaires, chimiques, pharmaceutiques et piscines.



DMOI LS
(avec support orientable)

▾ CARACTÉRISTIQUES

- Carter en acier Inox 304
- Support fixe
- Support orientable 140°, réf. DMOI PIV2, DGOI PIV2, DLOI PIV, en option
- Arrivée d'air : tuyau d'alimentation (1 m) monté sur un raccord tournant à 360°
- Température : - 15° C à + 60° C

▾ RACCORD DE SORTIE

- Sortie d'eau équipée d'un raccord automatique pour eau, profil standard, ELS 09.

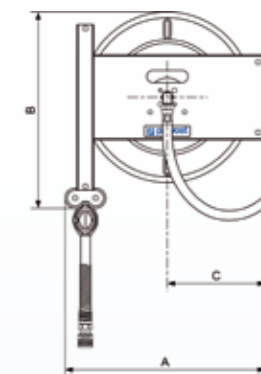

Référence	A	B	C	Diamètre tuyau mm	Longueur tuyau mm	Raccord rapide de sortie d'air	Tuyau entrée enrouleur mm	Filetage raccord d'entrée	Filetage sortie enrouleur	Pression bar	Poids kg
DMOI 1610LS	485	475	237	16 x 24	10	ELS 09	16 x 24	G 1/2 M	G 1/2 M	10	20
DGOI 1615LS	485	475	237	16 x 24	15	ELS 09	16 x 24	G 1/2 M	G 1/2 M	10	25
DLOI 1625LS	624	610	340	16 x 24	25	ELS 09	16 x 24	G 1/2 M	G 1/2 M	10	44
DLOI 1920LS	624	610	340	19 x 27	20	ELS 09	19 x 27	G 1 M	G 3/4 M	10	42

DMO HP / DGO HP

Enrouleurs pour **eau chaude - haute pression**

▾ Distribution d'eau, haute pression

Applications: nettoyeurs haute pression, machines eau chaude haute pression, travaux publics, agro-alimentaire.



DGO HP
(avec support orientable)

▾ CARACTÉRISTIQUES

- Carter en acier galvanisé à chaud, moulé et revêtu d'une peinture en poudre électrostatique à base de polyester résistant aux UV
- Tuyau caoutchouc
- Support fixe
- Support orientable 140° en option : DMO PIV2, DGO PIV2
- Arrivée d'air : connexion sur le raccord tournant à 360° situé au centre du carter
- Température : - 40° à + 150° C



Flexible de raccordement de la machine eau chaude à l'enrouleur HP en option (DMG KITHP).

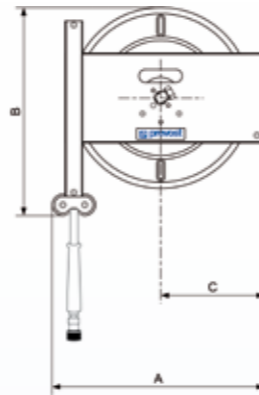

Référence	A	B	C	Diamètre tuyau		Tuyau entrée enrouleur	Filetage raccord d'entrée	Filetage sortie enrouleur	Pression	Poids
				mm	m					
DMO 0815HP	485	475	237	5/16" - 8 x 15	15	5/16" - 8 x 15	G 3/8 F	G 3/8 M + 22 x 150	400	16
DGO 0820HP	485	475	237	5/16" - 8 x 15	20	5/16" - 8 x 15	G 3/8 F	G 3/8 M + 22 x 150	400	21
Tuyau renforcé de liaison pour connexion sur machine eau chaude										
DMG KITHP3				5/16" - 8 x 15	3		G 3/8 + 22 x 150	G 3/8 + 22 x 150	400	
DMG KITHP6				5/16" - 8 x 15	6		G 3/8 + 22 x 150	G 3/8 + 22 x 150	400	

DMO HPI / DGO HPI

Enrouleurs Inox pour **eau chaude - haute pression**

▾ Distribution d'eau, haute pression

La structure en acier inoxydable AISI 304 permet l'emploi de ces enrouleurs dans les milieux nécessitant une **forte résistance à la corrosion**.

Ils peuvent être utilisés en cuisines industrielles, abattoirs, fromageries, industries agroalimentaires, chimiques, pharmaceutiques et piscines.



DGO HPI
(avec support orientable)

▾ CARACTÉRISTIQUES

- Carter en acier Inox
- Tuyau caoutchouc
- Support fixe
- Support orientable 140°, réf. DMOI PIV2, DGOI PIV2, en option
- Arrivée d'air : connexion sur le raccord tournant à 360° situé au centre du carter
- Température : - 40° à + 150° C



Flexible de raccordement de la machine eau chaude à l'enrouleur HP en option (DMG KITHP).

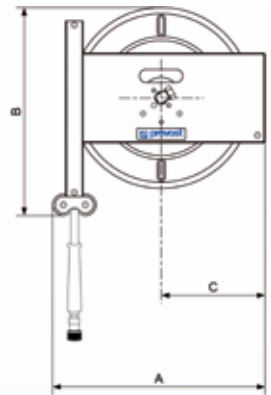

Référence	A	B	C	Diamètre tuyau		Tuyau entrée enrouleur	Filetage raccord d'entrée	Filetage sortie enrouleur	Pression	Poids
				mm	m					
DMO 0815HPI	485	475	237	5/16" - 8 x 15	15	5/16" - 8 x 15	G 3/8 F	G 3/8 M + 22 x 150	400	16
DGO 0820HPI	485	475	237	5/16" - 8 x 15	20	5/16" - 8 x 15	G 3/8 F	G 3/8 M + 22 x 150	400	21
Tuyau renforcé de liaison pour connexion sur machine eau chaude										
DMG KITHP3				5/16" - 8 x 15	3		G 3/8 + 22 x 150	G 3/8 + 22 x 150	400	
DMG KITHP6				5/16" - 8 x 15	6		G 3/8 + 22 x 150	G 3/8 + 22 x 150	400	

DMO GR / DGO GR / DMO OIL / DGO OIL

Enrouleurs pour graisse et huile

Alimentation directe du réservoir d'huile ou graisse jusqu'au point d'application.

Industries mécaniques, garages, services rapides, stations de graissage et d'entretien.

Tuyau résistant aux huiles minérales, végétales, graisse, eau et émulsion huile/eau ainsi qu'à l'abrasion et aux intempéries.



▾ CARACTÉRISTIQUES

- Carter en acier galvanisé à chaud, moulé et revêtu d'une peinture en poudre électrostatique à base de polyester résistant aux UV
- Tuyau caoutchouc synthétique renforcé par 2 tresses métalliques (enrouleur graisse) ou 1 tresse métallique (enrouleur huile)
- Support fixe
- Support orientable 140° en option : DMO PIV2 et DGO PIV2

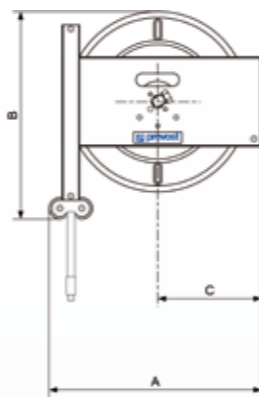

Référence	A	B	C	Fluide	Températures °C	Diam. tuyau mm	Long. tuyau m	Tuyau entrée enrouleur mm	Filetage raccord d'entrée	Filetage sortie enrouleur	Pression bar	Poids kg
DMO 0610GR	485	475	237	Graisse	- 10° à + 100° C	6,3 x 15,5	10	6,3 x 15,5	G 1/4 F	G 1/4 M	400	18,5
DMO 0615GR	485	475	237			6,3 x 15,5	15	6,3 x 15,5	G 1/4 F	G 1/4 M	400	20,5
DGO 0620GR	485	475	237			6,3 x 15,5	20	6,3 x 15,5	G 1/4 F	G 1/4 M	400	27
DMO 1310OIL	485	475	237	Huile	- 10° à + 40° C	12,7 x 19	10	12,7 x 19	G 1/2 M	G 1/2 M	60	18
DGO 1315OIL	485	475	237			12,7 x 19	15	12,7 x 19	G 1/2 M	G 1/2 M	60	23
DGO 1320OIL	485	475	237			12,7 x 19	20	12,7 x 19	G 1/2 M	G 1/2 M	60	26,5

DGO OA

Enrouleurs pour gaz (installations de soudure)

Tuyau caoutchouc double pour distribution d'oxygène et d'acétylène, conforme à la norme EN 559.

Applications : soudage, découpage.



▾ CARACTÉRISTIQUES

- Carter en acier galvanisé à chaud, moulé et revêtu d'une peinture en poudre électrostatique à base de polyester résistant aux UV
- Tuyau caoutchouc
- Support fixe
- Arrivée d'air : 2 tuyaux d'alimentation (1 m) monté sur un raccord tournant à 360°

▾ RACCORD DE SORTIE

- Sortie : modèle DGO 1015SIC équipé, sur le tuyau oxygène et le tuyau acétylène, d'un raccord rapide de sécurité : protection du soudeur avec fonctions anti-retour de gaz et anti-retour de flamme.

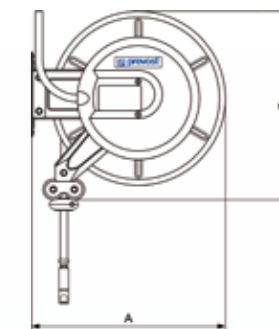

Référence	A	B	Diam. tuyau mm	Long. tuyau m	Tuyau entrée enrouleur mm	Raccord rapide de sortie d'air	Pression bar	Poids kg
DGO 1015OA	485	475	10 x 17	15	10 x 17	sans	20	25
DGO 1015SIC	485	475	10 x 17	15	10 x 17	Raccord de sécurité ISOFLAM SIO 061810S2 - SIA 061810S2	Acétylène : 1,5 bar Oxygène : 12,5 bar	25

Enrouleurs sans tuyau

Basse et haute pression

▣ Enrouleurs livrés sans tuyau pour montage de tuyaux spécifiques



Accessoires

Supports orientables

Rotation de l'enrouleur à 140°.

L'enrouleur est stoppé avant de toucher les parois latérales. Le carter et le mur sont préservés.

Installation rapide et sûre.

Facilité de pose de l'enrouleur monté sur la platine.

Sur l'enrouleur, les entre axes du support fixe correspondent aux entre axes du support pivotant.

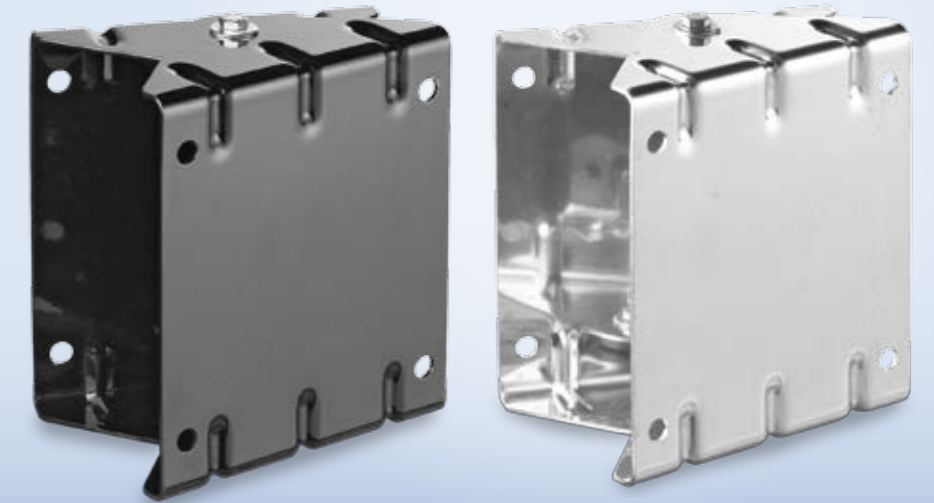

▣ CARACTÉRISTIQUES

- Carter en acier galvanisé avec peinture électrostatique ou en acier Inox 304
- Support fixe
- Support orientable 140°, en option

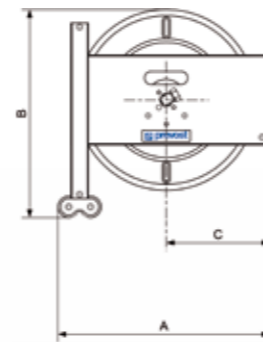

▣ Montage des supports DMO PIV2 et DGO PIV2

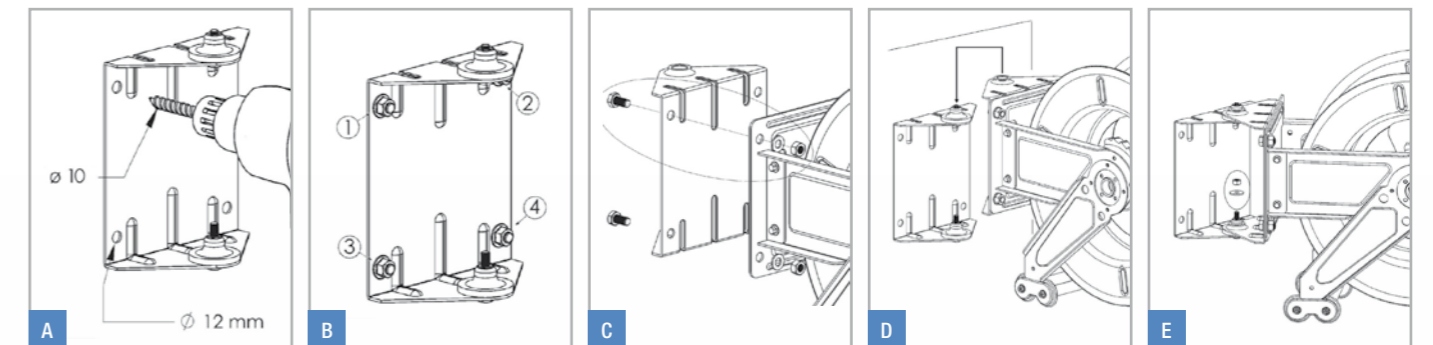

Référence *	A	B	C	Filetage entrée raccord tournant	Sortie sur tambour	*Capacité Long. tuyau	Capacité Ø ext. tuyau	Matière de la structure	Poids
						m	mm		kg
DMO N	485	475	237	G 3/8 F	G 3/8 M	15	20	Acier	15
DMO NI	485	475	237	G 1/2 F	G 1/2 M	15	20	Inox	15
DGO NI	485	475	237	G 1/2 F	G 1/2 M	20	20	Inox	20
DMO NHP	485	475	237	G 3/8 F	G 3/8 M	15	17	Acier	15
DGO NHP	485	475	237	G 3/8 F	G 3/8 M	20	17	Acier	20
DMO NHPi	485	475	237	G 3/8 F	G 3/8 M	15	17	Inox	15
DGO NHPi	485	475	237	G 3/8 F	G 3/8 M	20	17	Inox	20

* : La capacité du tambour de l'enrouleur est variable en fonction du diamètre du tuyau choisi.

	Référence	A	B	C	D	Matière	Pour enrouleurs
	DMO PIV2	180	205	150	150	Acier traité	Support pour DMO
	DGO PIV2	230	205	200	150	Acier traité	Support pour DGO
	DLO PIV	160	368	124	300	Acier traité	Support pour DLO
	DMOI PIV2	180	205	150	150	Acier Inox 304	Support pour DMOI
	DGOI PIV2	230	205	200	150	Acier Inox 304	Support pour DGOI
	DLOI PIV	160	368	124	300	Acier Inox 304	Support pour DLOI

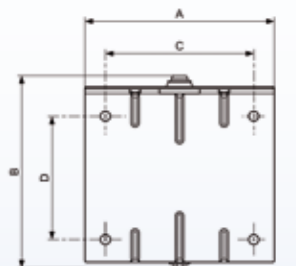

Pièces détachées

Enrouleur DPF - Exemple de vue éclatée

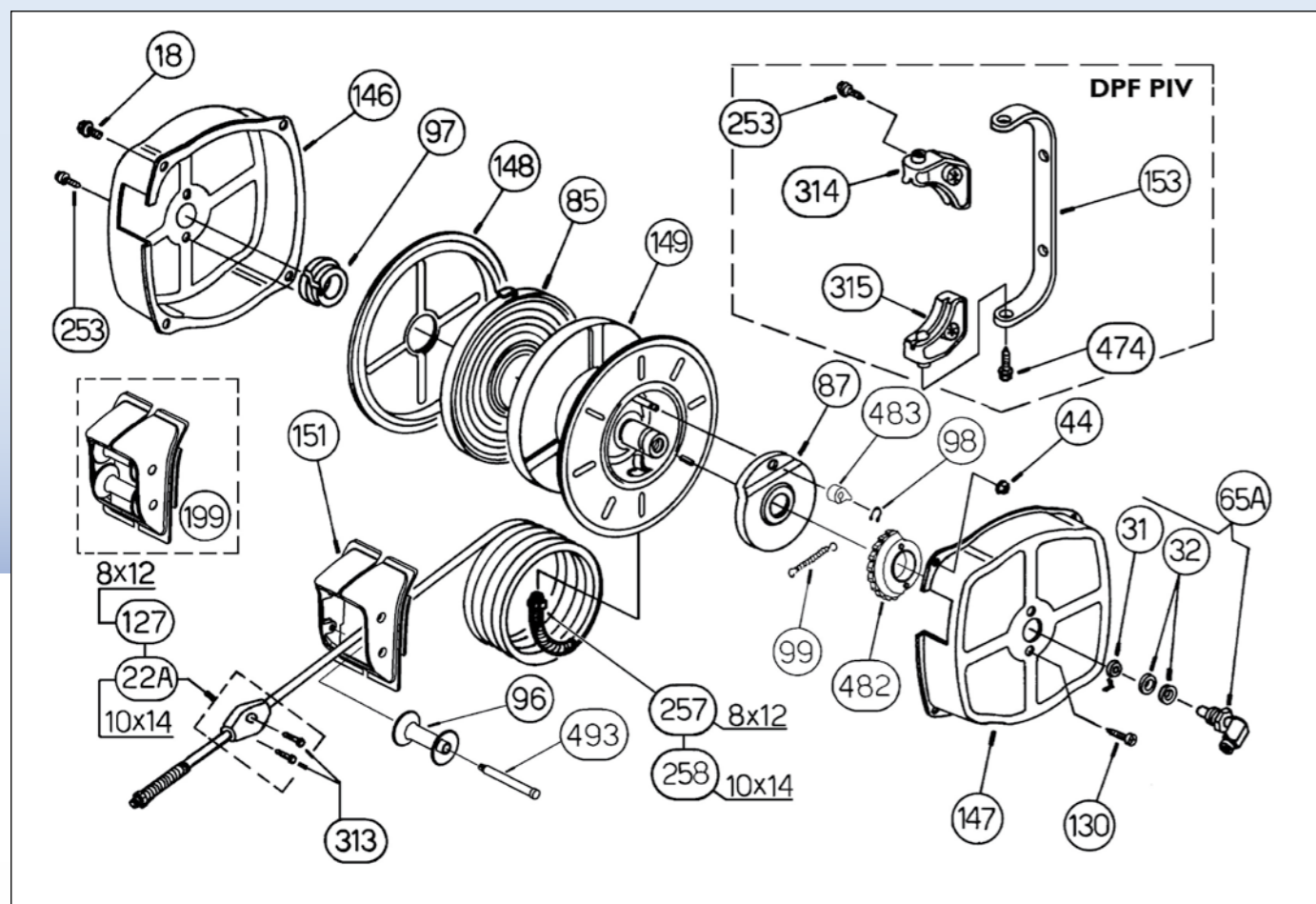

Les pièces détachées des enrouleurs ainsi que les tuyaux d'alimentation de rechange figurent sur notre site www.prevost.eu et sur notre catalogue général.

Chaque enrouleur est présenté sous forme de vue éclatée avec un numéro de repère renvoyant à la liste des références.

Retrouvez toutes nos gammes et nouveautés sur www.prevost.eu



L'ensemble des enrouleurs automatiques sont conformes à la Directive Machine 2006/42/CE.

En outre les règles suivantes ont été appliquées :

- EN ISO 12100 : 2010-11-01 « Sécurité des machines - Principes généraux de conception - Appréciation du risque et réduction du risque »
- EN 13857 : 2008 « Sécurité des machines : Distance de sécurité empêchant les membres supérieurs et inférieurs d'atteindre les zones dangereuses ».



Siège social : PREVOST SAS
Parc d'activités des Glaisins - C.S. 90208
74942 ANNECY-LE-VIEUX CEDEX - FRANCE
Tél. +33 (0)4 50 64 04 45 - Fax +33 (0)4 50 64 00 10
E-mail: sales@prevost.eu - www.prevost.eu



DISTRIBUTEUR AGREE

HR DOC13F

Ce document ne peut être considéré comme contractuel.
Dans un souci d'apporter un meilleur service à ses clients,
la société PREVOST se réserve la possibilité de modifier
les caractéristiques de sa gamme, sans préavis.
Publication Prevost - 03-2013